



Bedienungsanleitung
Operating Instructions

Watch & Care V130/V132

Bedienelemente	2
Geräte in Betrieb nehmen	3
Verpackungsinhalt prüfen	3
Sender anschließen und ausrichten	3
Betrieb mit Batterien (nicht im Lieferumfang enthalten)	3
Betrieb mit Netzteil	3
Empfänger anschließen	4
Betrieb mit Netzteil	4
Betrieb mit Akkupack	4
Entfernen des Gürtelclips	4
Optimierung der Reichweite	4
Den Sender bedienen	5
Sender ein-/ausschalten	5
Sender anschließen und ausrichten	5
Nachtsicht	5
Den Empfänger bedienen	6
Empfänger ein-/ausschalten	6
Lautstärke einstellen	6
Helligkeit einstellen	6
Temperaturmessung (Einheit der Anzeige einstellen)	6
Temperaturüberwachung (Oberen/unteren Grenzwert einstellen)	6
Nachtlicht ein-/ausschalten	7
Vibrationsalarm ein-/ausschalten	7
VOX-Empfindlichkeit einstellen	7
Video/Audio-Umschaltung	7
Vergrößerung einstellen	8
Schlaflieder wählen	8
Gespräch führen	8
Reichweite	8
Registrierung eines Senders (Kameraeinheit)	8
Betrieb mit mehreren Kameras	9
Optionales externes Vibrationskissen	9
Anhang	10
Sicherheitshinweise	10
Bestimmungsgemäße Verwendung	10
Aufstellungsort und Sicherheitsinformationen	10
Netzgerät	10
Akkus	11
Stromausfall	11
Medizinische Geräte	11
Entsorgung	11
Service-Hotline	11
Falls es Probleme gibt: Fragen und Antworten	11
Konformitätserklärung	12
Pfleghinweise	12
Technische Daten	13
Garantie	13

Bedienelemente

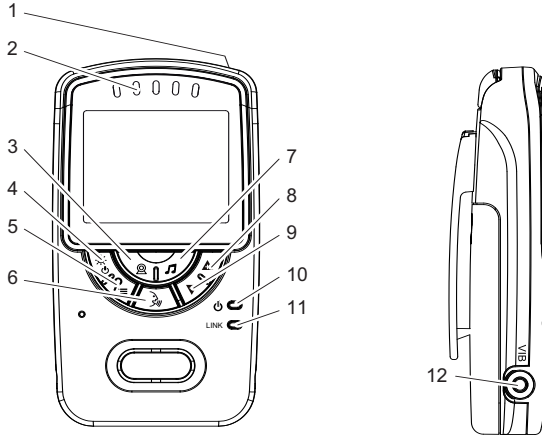

Monitor-Einheit (Empfänger)

- 1 Ausklappbare Antenne (an der Oberseite)
- 2 Geräuschpegel-LEDs
- 3 Kamera-Auswahl / Kamera-Registrierung
- 4 Ein-/Ausschalter / Video/Audio-Umschaltung
- 5 Menütaste / Vergrößerung ein/aus
- 6 Sprechtaaste

- 7 Schlaflieder (Ein/Aus / Auswahl)
- 8 Erhöhen der Lautstärke / Menüauswahl
- 9 Verringern der Lautstärke / Menüauswahl
- 10 Power-LED
- 11 Verbindungs-LED
- 12 Anschluss für externen Vibrationsalarm (z. B. Amplicomms PTV 100, siehe auch Seite 9)

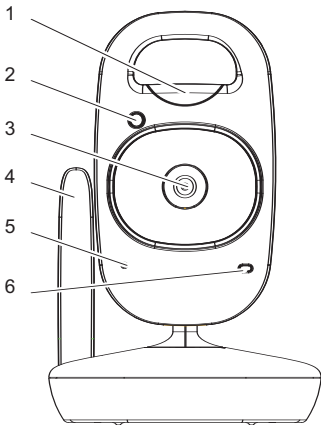

Kamera-Einheit (Sender)

- 1 Nachtlcht
- 2 Lichtsensor
- 3 Objektiv
- 4 Antenne
- 5 Mikrofön

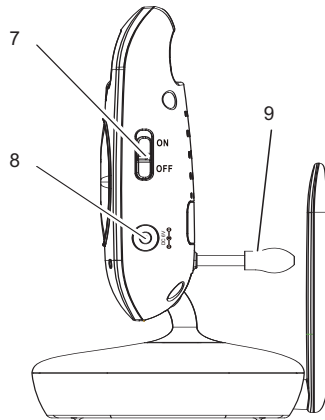

- 6 Power-LED
- 7 Ein-/Ausschalter ON/OFF
- 8 Anschluss für Netzteil
- 9 Temperatursensor

Geräte in Betrieb nehmen

⚠ Achtung: Lesen Sie bitte zuerst die Sicherheitshinweise auf Seite 10, bevor Sie die Geräte in Betrieb nehmen. Die übertragenen Daten (Bild und/oder Töne) werden digital verschlüsselt.

Verpackungsinhalt prüfen

Zum Lieferumfang gehören:	V130	V132
• Kamera-Einheit (Sender)	1	2
• Monitor-Einheit (Empfänger) mit Gürtelclip/Standbein	1	1
• Aufladbarer Akkupack für den Empfänger	1	1
• Netzteil für den Sender	1	2
• Ladeschale mit Netzteil für den Empfänger	1	1
• Bedienungsanleitung	1	1

Sender anschließen und ausrichten

⚠ Hinweis: Stellen Sie den Sender mit einem Mindestabstand von 1 m zu anderen elektronischen Geräten auf, da es sonst zu gegenseitigen Störungen kommen kann. Richten Sie das Oberteil des Senders auf das zu überwachende Baby bzw. Objekt aus. Überprüfen Sie, ob das Baby bzw. Objekt auf dem Empfänger angezeigt wird.

Betrieb mit Batterien (nicht im Lieferumfang enthalten)

Öffnen Sie das Batteriefach auf der Unterseite des Senders mit einem kleinen Schraubendreher. Setzen Sie die Batterien polungsrichtig ein. Folgen Sie dazu den Abbildungen im Batteriefach. Schließen Sie das Batteriefach wieder.

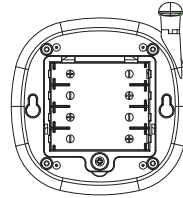

Der Sender wird mit 4 AAA Alkaline Batterien (nicht im Lieferumfang enthalten) betrieben. Der Sender hat keine Ladefunktion. Setzen Sie die Batterien zuerst ein, bevor Sie das Netzteil anschließen.

Bei geringer Batterieleistung blinkt die Power-LED langsam. Die Batterien müssen ausgewechselt werden.

Betrieb mit Netzteil

Schließen Sie den Sender wie auf der Skizze abgebildet an. Verwenden Sie aus Sicherheitsgründen nur das mitgelieferte Netzteil.

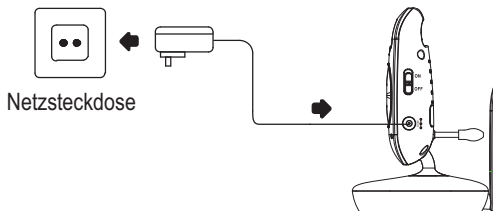

Geräte in Betrieb nehmen

Empfänger anschließen

⚠ Achtung: Stellen Sie den Empfänger mit einem Mindestabstand von 1 m zu anderen elektronischen Geräten auf, da es sonst zu gegenseitigen Störungen kommen kann.

Betrieb mit Netzteil

Schließen Sie den Empfänger wie auf der Skizze abgebildet an. Verwenden Sie aus Sicherheitsgründen nur das mitgelieferte Netzteil.

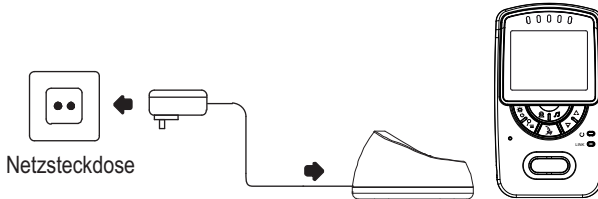

Betrieb mit Akkupack

1. Öffnen Sie das Akkufach auf der Rückseite des Empfängers.
2. Legen Sie den Akkupack ein und verbinden Sie den Stecker des Akkus mit der Buchse im Gerät. Die Steckverbindung ist verpolungssicher.
3. Schließen Sie das Akkufach wieder.

Der Empfänger wird mit einem Lithium-Ionen-Akkupack - 3,7 Volt / 1500 mAh betrieben. Der Akkupack kann direkt im Gerät geladen werden, wenn dieses in der Ladestation steht. Im Ladezustand leuchtet die Power-LED. Bei geringer Akkupackleistung blinkt die Power-LED. Der Akkupack muss dann geladen werden.

Entfernen des Gürtelclips

Hebeln Sie die Sperrklinke (siehe Grafik) mit einem geeigneten Werkzeug (z. B. einem kleinen Schraubendreher) ein wenig vom Gehäuse ab und ziehen Sie den Gürtelclip gleichzeitig nach unten. Zur Montage des Gürtelclips schieben Sie ihn in der Führung nach oben, bis er einrastet.

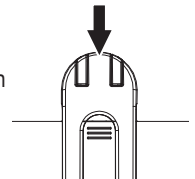

Optimierung der Reichweite

Sender und Empfänger sind mit ausklappbaren Antennen ausgestattet. Die Reichweite kann durch senkrecht Aufstellen der Antennen optimiert werden.

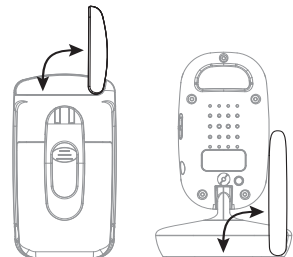

Den Sender bedienen

Überprüfen Sie vor jedem Einsatz die einwandfreie Funktion von Sender und Empfänger.

Sender ein-/ausschalten

Stellen Sie den Sender für die Überwachung so auf, dass das Objektiv auf den gewünschten Beobachtungsbereich ausgerichtet ist. Das beste Ergebnis erzielen Sie, wenn Sie die Antenne aufrecht stellen.

Den Ein/Aus-Schalter in die Position ON schieben.
Die Power-LED leuchtet. Der Sender ist jetzt betriebsbereit.

Zum Ausschalten den Ein/Aus-Schalter in die Position OFF schieben.

Bei geringer Batterieladung blinkt die Power-LED.
Wechseln Sie die 4 AAA Alkaline Batterien.

Sender anschließen und ausrichten

 **Achtung:** Stellen Sie den Sender mit einem Mindestabstand von 1 m zu anderen elektronischen Geräten auf, da es sonst zu gegenseitigen Störungen kommen kann. Richten Sie das Oberteil des Senders auf das zu überwachende Baby bzw. Objekt aus. Überprüfen Sie, ob das Baby bzw. Objekt auf dem Empfänger angezeigt wird.

Nachtsicht

Der Sender ist mit 6 Infrarot-Dioden ausgestattet. Dadurch ist die Bildübertragung aus unbeleuchteten Bereichen möglich. Die Nachtsichtfunktion wird automatisch aktiviert, wenn die Lichtverhältnisse es erfordern.

Bei aktivierter Nachtsichtfunktion ist die Bildschirmdarstellung am Empfänger schwarz-weiß.

Den Empfänger bedienen

Den Empfänger bedienen

Überprüfen Sie vor jedem Einsatz die einwandfreie Funktion von Sender und Empfänger.

Empfänger ein-/ausschalten



Diese Taste gedrückt halten, bis das Logo und dann die Bildübertragung vom Sender erscheint.



Zum Ausschalten diese Taste ca. 1 Sekunde gedrückt halten.

Bei geringer Akkuladung blinkt die Power-LED.
Stellen Sie den Empfänger zum Aufladen in die Ladestation.

Lautstärke einstellen



Mit diesen Tasten die Lautstärke in 5 Stufen oder "Aus" einstellen.

Helligkeit einstellen



Diese Taste 1 x drücken.



Dieses Symbol wird im Display angezeigt.



Mit diesen Tasten die Helligkeit in 5 Stufen einstellen.

Temperaturmessung (Einheit der Anzeige einstellen)

In der unteren rechten Ecke des Displays wird die Raumtemperatur im Babyzimmer angezeigt.

WICHTIGER HINWEIS : Die ideale Raumtemperatur während des Schlafens des/der Babies beträgt 16° - 18°C. Bitte stellen Sie die Raumtemperatur entsprechend ein.



Diese Taste 2 x drücken.



Dieses Symbol wird im Display angezeigt.



Mit diesen Tasten die Anzeige für die Temperaturmessung auf °C oder °F einstellen.

Temperaturüberwachung (Oberen/unteren Grenzwert einstellen)

Sie können einen oberen und unteren Grenzwert für die Temperaturüberwachung einstellen. Liegt die gemessene Temperatur außerhalb des eingestellten Bereichs, ertönt ein Signalton.



Diese Taste 3 x (unterer Grenzwert) bzw. 4 x (oberer Grenzwert) drücken.



Dieses Symbol wird zusammen mit der aktuellen Einstellung im Display angezeigt (Lo = unterer Grenzwert / Hi = oberer Grenzwert).

Den Empfänger bedienen



Mit diesen Tasten die Grenzwerte (unterer Grenzwert: Off, 12, 15, 18 / oberer Grenzwert: 20, 23, 26, Off) einstellen. Bei der Einstellung "Off" = aus ist die Überwachung ausgeschaltet.

Nachtlicht ein-/ausschalten



Diese Taste 5 x drücken.



Dieses Symbol wird im Display angezeigt.



Mit diesen Tasten das Nachtlicht des Senders ein- oder ausschalten.

Vibrationsalarm ein-/ausschalten



Diese Taste 6 x drücken.



Dieses Symbol wird im Display angezeigt.



Mit diesen Tasten den Vibrationsalarm ein- oder ausschalten. Bei eingeschaltetem Vibrationsalarm vibriert der Empfänger, wenn die Geräusche in dem Überwachungsraum so groß sind, dass die roten Geräuschpegel LEDs aktiviert werden.

VOX-Empfindlichkeit einstellen

(VOX: Voice Operated Transmission = Geräuscherkennung)

Durch die VOX-Funktion (Geräuscherkennung) beginnt das System automatisch mit der Übertragung vom Sender zum Empfänger, wenn eine Stimme oder ein Geräusch erkannt wird.



Diese Taste 7 x drücken.



Dieses Symbol wird im Display angezeigt.



Mit diesen Tasten VOX OFF oder die Empfindlichkeit in 5 Stufen einstellen (5 = höchste Empfindlichkeit). Wenn eine der 5 Stufen eingestellt ist, leuchtet die VOX-Anzeige im Display auf.

Befindet sich der Empfänger in der Ladestation wird das Display des Empfängers nach ca. 1 Minute abgeschaltet, wenn kein Signal übertragen wird; es wird jedoch wieder eingeschaltet, wenn die VOX-Funktion des Senders ausgelöst oder eine Taste am Empfänger betätigt wird.

Wenn die VOX-Funktion ausgeschaltet ist, bleibt das Display dauerhaft an.

Video/Audio-Umschaltung

Sie können den Monitor abschalten, um Akkukapazität zu sparen. Die Geräusche aus dem Babyzimmer werden dauerhaft wiedergegeben und bei Überschreitung der eingestellten VOX-Empfindlichkeit wird der Monitor automatisch wieder eingeschaltet.



Diese Taste kurz drücken.



Zum manuellen Wiedereinschalten des Monitors diese Taste erneut kurz drücken.





Den Empfänger bedienen

Vergrößerung einstellen

Sie können die Darstellung des Bildes vergrößern.



Diese Taste ca. 2 s gedrückt halten.

Das Bild wird vergrößert. Den dargestellten Bildausschnitt können Sie, solange vier Pfeile im Display dargestellt werden (ca. 5 Sekunden), mit den Tasten  nach links,  nach rechts,  nach oben oder  nach unten verschieben.



Zum Ausschalten der Vergrößerung halten Sie diese Taste wiederum ca. 2 s gedrückt.

Schlaflieder wählen



Diese Taste kurz drücken.



Dieses Symbol wird im Display angezeigt.



Mit diesen Tasten eines der Schlaflieder (1-5) auswählen.



Zum Ausschalten diese Taste kurz drücken.

Gespräch führen



Diese Taste drücken und gedrückt halten.



Dieses Symbol wird im Display angezeigt.



In das Mikrofon sprechen, um zum Baby oder mit dem Partner zu sprechen. Wenn die Gesprächstaste gedrückt wird, werden eventuell abgespielte Schlaflieder ausgeschaltet.

Reichweite

Wenn die Reichweite zwischen Sender und Empfänger überschritten wurde, erscheint eine Meldung im Display („Out of Range“) und Sie hören einen Alarmton. Bewegen Sie sich mit dem Empfänger wieder in die Nähe des Senders. Die Reichweite kann durch ein senkrecht Aufstellen der Antennen an Sender und Empfänger optimiert werden.

Registrierung eines Senders (Kameraeinheit)

Im Auslieferungszustand ist der Sender (bei Watch&Care V132 beide Sender) bereits beim Empfänger angemeldet. Bei Bedarf oder wenn eine weitere Kamera angemeldet werden soll, können Sie eine Anmeldung auch manuell durchführen:

- 1 Sender ausschalten. Schalter auf Position **OFF**. Falls erforderlich, die Batterien aus dem Sender für einige Sekunden entfernen.
- 2 Schalten Sie den Empfänger ein.
- 3 Drücken und halten Sie die Taste  so oft, bis [C1] erscheint.
- 4 Wählen Sie mit  die gewünschte Kamera [C1] ... [C4].

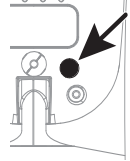

Den Empfänger bedienen

- 5 Drücken Sie die Taste  kurz. Die Link-LED flackert für ca. 10 s. Während dieser Zeit müssen Sie die Schritte 6 und 7 durchführen.
- 6 Schalten Sie den Sender ein (Schalter auf Position ON).
- 7 Drücken Sie kurz auf die Anmeldetaste auf der Rückseite des Senders. Nach kurzer Zeit wird bei erfolgreicher Verbindung im Display das vom Objektiv erfasste Bild angezeigt.
Schlägt die Anmeldung fehl, erscheint „Out of Range“ im Display.



Betrieb mit mehreren Kameras

Haben Sie an Ihrem System mehrere (bis zu 4) Kameras angemeldet, können Sie eine bestimmte Kamera gezielt auswählen oder den Scan-Betrieb einschalten, bei dem die Signale aller aktivierten Kameras kontinuierlich wechselnd jeweils für ca. 10 Sekunden angezeigt werden.

-  Diese Taste kurz drücken. Die Nummer der aktuellen Kamera wird angezeigt.
-  Durch einen wiederholten Druck auf diese Taste können Sie eine andere Kamera oder den Scan-Betrieb auswählen.
-  Bestätigen Sie Ihre Auswahl mit dieser Taste.

Auswahl der Kameras für den Scan-Betrieb



Während Sie die Auswahl der Kamera durchführen (siehe oben) können Sie mit diesen Tasten für jede der angemeldeten Kameras festlegen, ob sie dem Scan-Betrieb zugeordnet sein soll (z. B. "C2 x" = keine Darstellung während des Scan-Betriebs / "C2 ✓" = Darstellung während des Scan-Betriebs).

Sie können für jeden einzelnen Kamerakanal die Einstellungen individuell festlegen.

Optionales externes Vibrationskissen

1. Das externe Vibrationskissen (Amplicomms PTV100) ist ein optionales Gerät, das einzeln zu diesem System erhältlich ist. Um es als kraftvollen Vibrationsalarm unter dem Kopfkissen nutzen zu können, schließen Sie es bitte an den entsprechenden Anschluss auf der Displayseite des Elterngeräts an. Wenn der in dem Elterngerät eingebaute Vibrationsalarm ausgelöst wird, beginnt das externe Vibrationskissen zu vibrieren. Dafür muss die Vibrationsoption im Menü aktiviert sein.
2. Display und Sound des Elterngeräts werden aktiviert, wenn das System registriert, dass das Baby weint. Der Feinheitsgrad kann über die VOX-Einstellung angepasst werden. Eine Einzelaktivierung des externen Vibrationskissens ist ebenfalls möglich. Das Elterngerät bleibt nach dem Auslösen 60 Sekunden lang aktiv. Während dieser Zeit tritt ein weiteres Auslösen der Vibration nur auf, wenn eine der beiden Geräuschpegel-LEDs durch ein auftretendes Geräusch aktiviert wird. Das eingehende Geräusch muss ausreichend laut sein (mindestens 75dB auf 0,5m), damit die zweithöchste LED auslöst. Diese Einstellung dient zur Vermeidung von Fehlauslösungen des Systems durch leise Geräusche, wie beispielsweise ein Seufzen des Babys.

Anhang

Sicherheitshinweise

Lesen Sie diese Bedienungsanleitung sorgfältig durch und bewahren Sie sie gut auf.

Bestimmungsgemäße Verwendung

Das Überwachungssystem wurde zur Überwachung von Räumen entwickelt. Der Sender übermittelt von seinem Standort aus Stimmlaute und Bilder an den Empfänger. Jede andere Verwendung gilt als nicht bestimmungsgemäß.

Die Verwendung des Geräts ersetzt nicht die persönliche Beaufsichtigung, z. B. eines Kindes. Der Anwender wird nicht aus seiner persönlichen Haftung entlassen. Eigenmächtige Veränderungen oder Umbauten sind nicht zulässig. Öffnen Sie das Gerät in keinem Fall selbst und führen Sie keine eigenen Reparaturversuche durch.

Aufstellungsort und Sicherheitsinformationen

- Legen Sie den Sender niemals in das Bett oder in den Laufstall eines Babys/Kindes.
- Vergewissern Sie sich, dass sich der Sender und das Netzkabel immer außerhalb der Reichweite von Babys/Kindern befinden, d. h. mindestens einen Meter entfernt.
- Sorgen Sie während des Betriebs für ausreichende Belüftung aller Komponenten. Legen Sie keine Kissen, Handtücher oder Ähnliches auf die Geräte.
- Die Geräte sind nicht für den medizinischen Einsatz geeignet. Warn- oder Signaltöne von Atmungs- oder Herztonüberwachungsgeräten können nicht übertragen werden.
- Der Aufstellungsort hat entscheidenden Einfluss auf den einwandfreien Betrieb. Halten Sie einen Abstand von mindestens einem Meter zu elektronischen Geräten, wie z. B. Mikrowellen oder Hi-Fi-Geräten ein, da es sonst zu gegenseitiger Beeinflussung/Störung kommen kann.
- Vermeiden Sie Belastungen durch Rauch, Staub, Erschütterungen, Chemikalien, Feuchtigkeit, Hitze oder direkte Sonneneinstrahlung. Verwenden Sie die Geräte nicht in explosionsgefährdeten Bereichen.

Netzgerät

⚠ Achtung: Verwenden Sie nur die mitgelieferten Steckernetzteile, da andere Netzteile das Überwachungssystem beschädigen können. Versperren Sie nicht den Zugang zum Steckernetzteil durch Möbel oder andere Gegenstände.

Achten Sie beim Betrieb mit einem Netzteil auf den einwandfreien Zustand der Kabel und Stecker. Abgeknickte oder durchgescheuerte Kabel sind lebensgefährlich!

Das Netzteil erfüllt die Ökodesign-Anforderungen der Europäischen Union (Richtlinie 2005/32/EG). Dies bedeutet, dass sowohl im Betrieb als auch im Ruhezustand der Stromverbrauch im Vergleich zu Netzteilen älterer Bauart deutlich niedriger ist.



- Energiesparend
- Economisant l'énergie
- A risparmio di energia
- Energy efficient

Akkus

 **Achtung:** Werfen Sie Akkus oder Batterien nicht ins Feuer. Verwenden Sie nur die für die Geräte vorgeschriebenen Akkus oder Batterien! Achten Sie auf die richtige Polung!

Stromausfall

Bei Stromausfall funktionieren die Geräte nur im Batteriebetrieb. Ziehen Sie dafür die Netzadapterstecker aus den Geräten heraus.

Medizinische Geräte

 **Achtung:** Benutzen Sie die Geräte nicht in der Nähe von medizinischen Geräten. Eine Beeinflussung kann nicht völlig ausgeschlossen werden.

Entsorgung

Wollen Sie Ihr Gerät entsorgen, bringen Sie es zur Sammelstelle Ihres kommunalen Entsorgungsträgers (z. B. Wertstoffhof). Nach dem Elektro- und Elektronikgerätegesetz sind Besitzer von Altgeräten gesetzlich verpflichtet, alte **Elektro- und Elektronikgeräte** einer getrennten Abfallerfassung zuzuführen. Das nebenstehende Symbol bedeutet, dass Sie das Gerät auf keinen Fall in den Hausmüll werfen dürfen!



Gefährdung von Gesundheit und Umwelt durch Akkus und Batterien!

Akkus und Batterien nie öffnen, beschädigen, verschlucken oder in die Umwelt gelangen lassen. Sie können giftige und umweltschädliche Schwermetalle enthalten. Sie sind gesetzlich verpflichtet, Akkus und Batterien beim batterievertreibenden Handel oder bei zuständigen Sammelstellen, die entsprechende Behälter bereitstellen, sicher zu entsorgen. Die Entsorgung ist unentgeltlich. Die nebenstehenden Symbole bedeuten, dass Sie Akkus und Batterien auf keinen Fall in den Hausmüll werfen dürfen, sondern dass diese über Sammelstellen entsorgt werden müssen.



Verpackungsmaterialien entsorgen Sie entsprechend den lokalen Vorschriften.

Service-Hotline

Haben Sie Probleme mit Ihrem Gerät, kontrollieren Sie zuerst die folgenden Hinweise. Bei technischen Problemen können Sie sich an unsere Service-Hotline wenden.

Die Rufnummer finden Sie auf unserer Internetseite www.audioline.de

Bei Garantieansprüchen wenden Sie sich an Ihren Fachhändler.

Die Garantiezeit beträgt 2 Jahre.

Falls es Probleme gibt: Fragen und Antworten

Keine Funktion

- Sender und/oder Empfänger sind nicht eingeschaltet.
- Akkupack/Batterien sind leer oder defekt.
- Netzadapter sind nicht angeschlossen.

Kein Empfang

- Sender und Empfänger sind nicht angemeldet.
- Der Abstand des Senders, z. B. zum Baby, ist zu groß. Beachten Sie den Mindestabstand von einem Meter.
- Der Abstand zwischen Empfänger und Sender ist zu groß.
- Die VOX-Empfindlichkeit ist zu niedrig eingestellt.

Empfangsstörungen

- Der Abstand zwischen Empfänger und Sender ist zu groß.
- Akku-/Batterieleistung ist zu gering.
- Andere elektronische Geräte stören das Übertragungsfeld.

Pfeifton (Rückkopplung)

- Vergrößern Sie die Entfernung zwischen Empfänger und Sender.
- Verringern Sie die Lautstärke am Empfänger.

Rauschen

- Akku-/Batterieleistung ist zu gering.

Bild- aber keine Tonübertragung

- Die Lautstärke ist zu gering eingestellt.

Bild wird schwarz-weiß dargestellt

- Die Nachtsichtfunktion ist aktiv.

Der Akkupack im Empfänger wird nicht geladen

- Der Netzadapter ist nicht angeschlossen.

Konformitätserklärung

Dieses Gerät erfüllt die Anforderungen der EU-Richtlinie:

1999/5/EG Richtlinie über Funkanlagen und Telekommunikationsendeinrichtungen und die gegenseitige Anerkennung ihrer Konformität. Die Konformität mit der o. a. Richtlinie wird durch das CE-Zeichen auf dem Gerät bestätigt.

Für die komplette Konformitätserklärung nutzen Sie bitte den kostenlosen Download von unserer Website www.audioline.de



Pflegehinweise

- Reinigen Sie die Gehäuseoberflächen mit einem weichen und fussselfreien Tuch.
- Verwenden Sie keine Reinigungsmittel oder Lösungsmittel.

Technische Daten

Kamera (Sender)	Buchse: 6 V DC Sensor: 1 Nachlichtsensor IR-Dioden: 6
Monitor (Empfänger)	Bildschirm: 2,4" LC-Display Buchse: 6 V DC
Stromversorgung (Empfänger)	Netzteil, Input: 100-240 VAC, 50-60Hz, 150 mA Netzteil, Output: 6 VDC, 800 mA oder Lithium-Ionen-Akkupack 3,7 Volt / 1500 mAh bis zu 16 h
Erstmalige Ladezeit Akkupack Stromversorgung (Sender)	Netzteil, Input: 100-240 VAC, 50-60Hz, 150 mA Netzteil, Output: 6 VDC, 800 mA oder 4 Alkaline Batterien Typ: AAA
Reichweite	Bis zu 150 Metern unter optimalen Bedingungen. In Gebäuden wird die Reichweite durch Wände, Türen usw. verringert.
Frequenzbereich	2.4 GHz (digital)
Zulässige Umgebungstemperatur	0° C bis 40° C
Sendeleistung (TX PA Power)	15 ~ 17 dBm

Garantie

AUDIOLINE-Geräte werden nach den modernsten Produktionsverfahren hergestellt und geprüft. Ausgesuchte Materialien und hoch entwickelte Technologien sorgen für einwandfreie Funktion und lange Lebensdauer.

Die Garantie gilt nicht für die in den Produkten verwendeten Batterien, Akkus oder Akkupacks. Die Garantiezeit beträgt 24 Monate, gerechnet vom Tage des Kaufs.

Innerhalb der Garantiezeit werden alle Mängel, die auf Material- oder Herstellungsfehler zurückzuführen sind, kostenlos beseitigt. Der Garantieanspruch erlischt bei Eingriffen durch den Käufer oder durch Dritte. Schäden, die durch unsachgemäße Behandlung oder Bedienung, natürliche Abnutzung, durch falsches Aufstellen oder Aufbewahren, durch unsachgemäßen Anschluss oder Installation sowie durch höhere Gewalt oder sonstige äußere Einflüsse entstehen, fallen nicht unter die Garantieleistung.

Wir behalten uns vor, bei Reklamationen die defekten Teile auszubessern, zu ersetzen oder das Gerät auszutauschen. Ausgetauschte Teile oder ausgetauschte Geräte gehen in unser Eigentum über. Schadenersatzansprüche sind ausgeschlossen, soweit sie nicht auf Vorsatz oder grober Fahrlässigkeit des Herstellers beruhen.

Sollte Ihr Gerät dennoch einen Defekt innerhalb der Garantiezeit aufweisen, wenden Sie sich bitte unter Vorlage Ihrer Kaufquittung ausschließlich an das Geschäft, in dem Sie Ihr AUDIOLINE-Gerät gekauft haben. Alle Gewährleistungsansprüche nach diesen Bestimmungen sind ausschließlich gegenüber Ihrem Fachhändler geltend zu machen. Nach Ablauf von zwei Jahren nach Kauf und Übergabe unserer Produkte können Gewährleistungsrechte nicht mehr geltend gemacht werden.

Contents

Operating Elements	2
Starting Up	3
Checking the package contents	3
Connecting and aligning the transmitter	3
Operating with batteries (not supplied)	3
Operating with a power adapter plug	3
Connecting the receiver	4
Operating with a power adapter plug	4
Operation with rechargeable batteries	4
Mounting/dismounting the belt clip	4
Optimization of range	4
Operating the Transmitter	5
Switching the transmitter on/off	5
Connecting and aligning the transmitter	5
Night vision	5
Operating the Receiver	6
Switching the receiver on/off	6
Setting the volume	6
Setting the brightness	6
Temperature option (setting the display unit)	6
Temperature option (setting the range)	6
Switching the night light on/off	7
Switching the vibration alarm on/off	7
Adjusting the VOX sensitivity	7
Video/Audio switching	7
Setting the zoom	8
Selecting a lullaby	8
Intercom function	8
Range	8
Registration	8
Multi camera mode	9
External shaker option	9
Appendix	10
Safety Information	10
Intended use	10
Installation location and safety information	10
Power adapter plug	10
Rechargeable batteries	10
Power failure	10
Medical equipment	11
Disposal	11
Helpline	11
Troubleshooting guide - Problems and solutions	11
Declaration of conformity	12
Maintenance	12
Technical data	13
Guarantee	13

Operating Elements

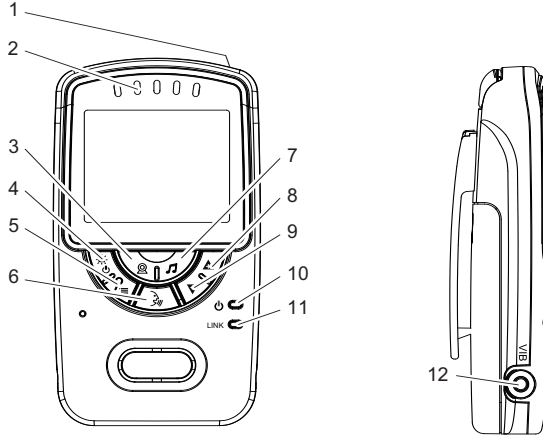

Monitor unit (receiver)

- | | | | |
|---|---------------------------------------|----|---|
| 1 | Antenna (fold-out) | 7 | Lullaby (on/off / selection) |
| 2 | Sound level LEDs | 8 | Increase volume / menu options selection |
| 3 | Camera selection / Registration | 9 | Reduce volume / menu options selection |
| 4 | On/Off switch / Video/audio switching | 10 | Power LED |
| 5 | Menu button / Zoom on/off | 11 | Link LED |
| 6 | Talk button | 12 | Socket for external vibration alert device
(e. g. Amplicomms PTV 100, refer to page 9) |

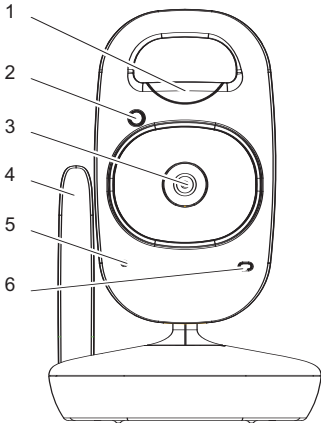

Camera unit (transmitter)

- | | | | |
|---|--------------|---|-------------------------------|
| 1 | Night light | 6 | Power LED |
| 2 | Light sensor | 7 | ON/OFF switch |
| 3 | Camera lens | 8 | Socket for power adapter plug |
| 4 | Antenna | 9 | Temperature sensor |
| 5 | Microphone | | |

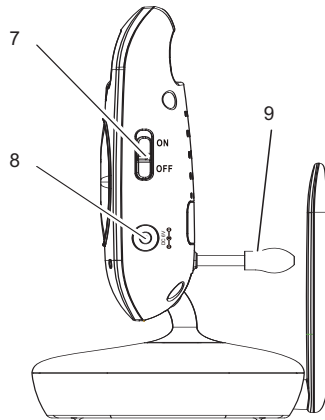

Starting Up

Starting Up

⚠ Important: please make sure you've read the safety information on page 10 before you set up your system. The data transmitted (image and/or sound) are digitally coded.

Checking the package contents

The package contains:	V130	V132
• One camera unit (transmitter)	1	2
• One monitor unit (receiver) with belt clip	1	1
• One rechargeable battery pack for the receiver	1	1
• One power adapter plug for the transmitter	1	2
• One charger with power adapter plug for the receiver	1	1
• One operating manual	1	1

Connecting and aligning the transmitter

⚠ Attention: Position the transmitter with a minimum distance of 1 m to other electronic devices, otherwise there is a risk of mutual disturbance. Point the upper section of the transmitter towards the baby or object you want to monitor. Check that the baby or object is suitably displayed on the receiver.

Operating with batteries (not supplied)

Use a small screwdriver to open the transmitter's battery compartment on the underside. Insert the batteries, paying attention to correct polarity. Refer to the diagrams in the battery compartment. Close the battery compartment again.

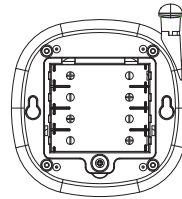

The transmitter is operated by means of 4 AAA Alkaline batteries (not contained in the material supplied). The transmitter cannot be charged. Insert the batteries before connecting the power adapter plug.

In the case of a low battery charge, the Power LED flashes slowly. The batteries must be replaced.

Operating with a power adapter plug

Connect the transmitter as illustrated in the diagram. For safety reasons, only use the power adapter plug supplied.

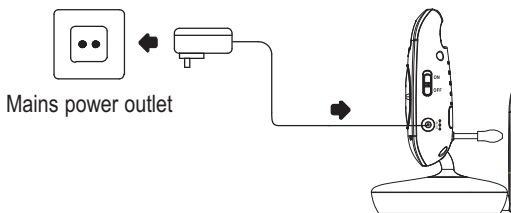

Starting Up

Connecting the receiver

⚠ Attention: Position the receiver with a minimum distance of 1 m to other electronic devices, otherwise there is a risk of mutual disturbance.

Operating with a power adapter plug

Connect the receiver as illustrated in the diagram. For safety reasons, only use the power adapter plug supplied.

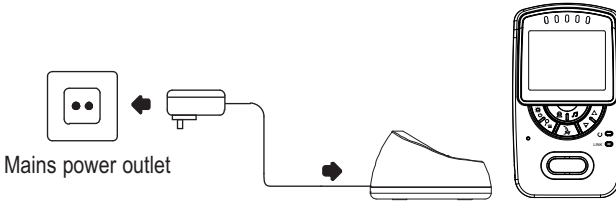

Operation with rechargeable batteries

1. Open the battery compartment on the rear side of the receiver.
2. Insert the battery pack, and connect it with the socket. The connector can only be fitted one way.
3. Close the battery compartment again.

The receiver is powered by a Lithium-ion battery pack of 3.7 V, 1500 mAh.

The rechargeable battery pack can be recharged directly in the receiver when it is inserted in the charging station. The Power LED lights up when the receiver is being charged.

In the case of a low battery charge, the Power LED flashes slowly. The battery pack must then be recharged.

Mounting/dismounting the belt clip

Prize the latch (see figure) with a suitable tool (such as a small screwdriver) a little bit away from the chassis and move the belt clip down simultaneously. To attach the belt clip slide it into the guide towards the top until it snaps in.

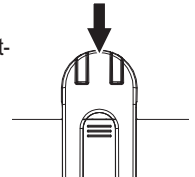

Optimization of range

Baby unit and parent unit come with fold-out antennas. If necessary, optimum range can be achieved if both the Baby unit and Parent unit antennas are extended vertically.

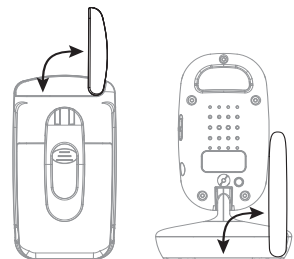

Operating the Transmitter

Check the transmitter and receiver are working properly each time before the equipment is put into operation.

Switching the transmitter on/off

Position the transmitter in a good position for the monitoring tasks required and align the camera lens to the area to be monitored.

Slide the switch to ON. The Power LED lights up.
The transmitter is now ready to operate.

To switch the unit off, slide the switch to OFF.

In the case of a low battery voltage, the Power LED flashes slowly.
In this event replace the 4 x AAA batteries with fresh alkaline cells.

Connecting and aligning the transmitter

 **Attention:** Position the transmitter with a minimum distance of 1 m to other electronic devices, otherwise there is a risk of mutual disturbance. Point the upper section of the transmitter towards the baby or object you want to monitor. Check that the baby or object is suitably displayed on the receiver.

Night vision

The transmitter is equipped with 6 infrared diodes. This enables the transmission of pictures from areas which are not illuminated. The night vision function is activated automatically when the light conditions make it necessary.

When the night-time vision function is activated, the screen display on the receiver turns to black and white.

Operating the Receiver

Operating the Receiver

Check the transmitter and receiver are working properly each time before the equipment is put into operation.

Switching the receiver on/off



Press and hold this button until the logo appears first then the image being taken by the transmitter camera.



Press and hold the button for approx. 1 second to switch the unit off.

In the case of a low battery charge, the Power LED flashes slowly. Place the receiver in the charger to recharge the battery pack.

Setting the volume



Use these buttons to adjust the volume to one of five settings or "Off".

Setting the brightness



Press the button once.



This icon appears in the display.



Use these buttons to adjust the brightness to one of five settings.

Temperature option (setting the display unit)

In the lower right hand corner the temperature in the baby's room is shown.

IMPORTANT INFORMATION The ideal temperature for a baby to sleep is 16° - 18 °C. Please set or adjust the room temperature accordingly.



Press the button twice.



This icon appears in the display.



Use these buttons to set temperature measurement to °C or °F.

Temperature option (setting the range)

You can adjust the upper and lower limit for the temperature monitor. An alert will occur if the temperature becomes outside the preset temperature range.



Press the button three times (lower limit) or four times (upper limit).



This icon appears with the current setting in the display (Lo = lower limit / Hi = upper limit).

Operating the Receiver



Use these buttons to adjust the limits (lower limit Off, 12, 15, 18 / upper limit: 20, 23, 26, Off). When set to "Off" the temperature monitoring is deactivated.

Switching the night light on/off



Press the button five times.



This icon appears in the display.



Use these buttons to switch the night light on the transmitter on or off.

Switching the vibration alarm on/off



Press the button six times.



This icon appears in the display.



Use these buttons to switch the vibration alarm on or off.
When the vibration alarm is activated, the receiver vibrates when sounds in the room being monitored are so loud that the red Sound Level LEDs are activated.

Adjusting the VOX sensitivity

(VOX: Voice Operated Transmission = Sound detection)

The VOX function (sound detection) causes the system to start transmitting automatically from the transmitter to the receiver immediately a voice or sound is detected.



Press the button seven times.



This icon appears in the display.



Use these buttons to set VOX to OFF or adjust the sensitivity to one of 5 levels (5 = highest sensitivity). When one of the five levels has been set, the VOX icon lights up in the display.

If the receiver is placed on the charger the display will switch off after approx. one minute of inactivity, but will switch back on if triggered by the vox detector in the transmitter or by pressing any button on the receiver.

However if VOX is set to OFF, the display will remain on all the time.

Video/Audio switching

You can manually switch off the display to save battery power. The sound from the baby's room are to be heard permanently and the display will automatically switch on again if triggered by the vox detector.



Press this button briefly.



For switching the display on again press this button again briefly.





Operating the Receiver

Setting the zoom

You can zoom in on the image.



Press and hold this button for approx. 2 seconds.

The zoom will be activated. You can move the selection, as long as four arrows are shown in the display (approx. 5 seconds), by pressing the button  to the left,  to the right,  upwards or  downwards.



To deactivate the zoom function press and hold this button again for approx. 2 seconds.

Selecting a lullaby



Switch on: press the button briefly.



This icon appears in the display.



Use these buttons to select one of the 5 lullabies (1-5).



Switch off: press the button briefly.

Intercom function



Press and hold the button.



This icon appears in the display.





Speak into the microphone to talk with the person near the other unit. When the talking button is pressed, any playing of lullabies will be aborted.

Range

When the distance between the transmitter and receiver is too far, the message “Out of Range“ appears in the display and you hear a beep. Move the receiver nearer to the transmitter. If necessary, optimum range can be achieved if both the Baby unit and Parent unit antennas are extended vertically.

Registration

In delivery state the transmitter is pre-registered at the receiver (Watch&Care V132: both transmitters). If necessary or if a another camera is added to the system, registration can also be completed manually:

- 1 Switch the transmitter off (switch set to **OFF**). Remove the batteries of the receiver for a few seconds if necessary.
- 2 Switch the receiver on.
- 3 Press the menu key repeatedly  until [C1] appears in the display.
- 4 Use the   buttons to select the desired camera [C1] ... [C4].
- 5 Press the  button briefly. The Link LED flickers for approx. 10 seconds. During this time, you must perform steps 6 and 7.
- 6 Switch the transmitter on (switch set to ON).

- 7 Press the registration key on the back side of the transmitter. After a short time the video from the transmitter will appear on the screen if the registration was successful.
If the registration failed, "Out of Range" appears on the screen.

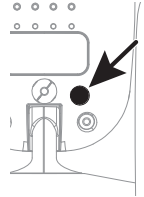

Multi camera mode

If you registered several cameras (up to 4) to your system, you can select a single camera or switch to scan mode. In scan mode, the signals from all activated cameras are continuously displayed alternately each for about 10 seconds.



Press this button briefly. The number of the selected camera is shown.



Select another camera or the scan mode by pressing this button repeatedly.



Press this button to confirm your selection.

Selecting the cameras for the scan mode



When performing the selection of the camera (see above), you can set by pressing these buttons for each of the registered cameras, whether it should be assigned to the scan mode (e. g. "C2 x" = not assigned to the scan mode / "C2 ✓" = assigned to the scan mode).

For each of the four cameras you can select the features settings individually.

External shaker option

1. The external shaker (Amplicomms PTV100) is an optional device which is supplied separately to this system. The external shaker can be plugged into the designated output at the side of the display on the parent unit, to enable use as a powerful under-pillow vibrating alert. The external shaker operates when the parent unit built-in vibrator does. Therefore the vibrator option must be enabled within the menu.
2. The parent unit display and sound, is activated when the system detects the baby crying, the sensitivity level of which can be adjusted in the VOX setting. A single activation of the external vibrator/shaker also occurs. The parent unit stays active for 60 seconds following the trigger, during which time any further triggering of the vibrator/shaker will only occur when either of the two sound level LEDs are activated by the incoming sound. Therefore the incoming sound level has to be reasonably loud (at least 75dB@0.5mtrs) in order to trigger the 2nd highest LED. This is set to avoid false triggering the system by one-off low level sounds such as baby sighing for example.

Appendix

Safety Information

Please read this operating instruction manual thoroughly.

Intended use

The surveillance system has been developed to monitor rooms. The transmitter sends acoustic and video signals from its point of installation to the receiver. Any other use is considered unintended use. The use of this equipment does not substitute personal supervision, e.g. of a child. Users are not relieved of their personal liability. Unauthorised modification or reconstruction is not permitted. Under no circumstances open the device or complete any repair work yourself.

Installation location and safety information

- Never lay the transmitter in a baby's/child's bed or playpen.
- Ensure that the transmitter and power cable are out of reach of babies/children, i.e. they are at least one meter away.
- Pay attention that the components are sufficiently well-ventilated when in operation. Do not lay a cushion, towel or such over the devices.
- The devices are not intended for medical purposes. Warning and signal tones from respiratory or heartbeat monitoring equipment are not transmitted.
- The installation location plays a decisive role in ensuring proper operation. Therefore, maintain a distance of at least one meter from other electronic equipment, such as microwave ovens or hi-fi devices, otherwise they could cause mutual interference/faults.
- Prevent excessive exposure to smoke, dust, vibration, chemicals, moisture, heat and direct sunlight. Do not use the equipment in potentially explosive areas.

Power adapter plug

⚠ Attention: Only use the power adapter plugs contained in the material supplied since other power adapter plugs could damage the surveillance system. Ensure access to the power adapter plug is not obstructed by furniture or such.

When using the equipment with a power adapter plug, pay attention that the plug and cable are in perfect condition. Kinked or worn cable represents the risk of a fatal accident!

The power adapter plug supplied fulfils the ecodesign requirements of the European Union (Directive 2005/32/EC). This means that, both in an operating state and in an idling state, the power consumption is considerably lower compared to power adapter plugs with an older design.



- Energiesparend
- Economisant l'énergie
- A risparmio di energia
- Energy efficient

Rechargeable batteries

⚠ Attention: Never throw batteries into a fire. Only use batteries of the same type! Pay attention to correct polarity.

Power failure

In the event of a power failure, the devices only operate through battery power. Disconnect the power adapter plugs from the devices in this case.

Medical equipment

 **Attention:** Never use the devices in the vicinity of medical equipment. Effects on such equipment cannot be fully ruled out.

Disposal

In order to dispose of your device, take it to a collection point provided by your local public waste authorities (e.g. recycling centre). According to laws on the disposal of electronic and electrical devices, owners are obliged to dispose of old electronic and electrical devices in a separate waste container. The adjacent symbol indicates that the device must not be disposed of in normal domestic waste!



Batteries represent a hazard to health and the environment! Never open, damage or swallow batteries or allow them to pollute the environment. They may contain toxic, ecologically hazardous heavy metals. You are legally obliged to dispose of power packs and batteries at the point of sale or in the corresponding containers provided at collection points provided by local public waste authorities. Disposal is free of charge. The adjacent symbols indicate that the batteries must not be disposed of in normal domestic waste and must be brought to collection points provided by local public waste authorities.



Packaging materials must be disposed of according to local regulations.

Helpline

Should problems arise with the device, please refer to the following information first.

In the case of technical problems, contact our Hotline. Please refer to our website www.audioline.de for the telephone number.

In the case of claims under the terms of guarantee, contact your sales outlet.

There is a 2 year period of guarantee.

Troubleshooting guide - Problems and solutions

Equipment does not function

- Transmitter and/or receiver are not switched on.
- The batteries are empty or defective.
- The power adapter plugs are not connected.

No reception

- Transmitter and receiver are not registered.
- Transmitter is too far from object being monitored, e.g. baby. Observe the minimum distance of one meter.
- The receiver and transmitter are too far apart.
- The VOX sensitivity is set too low.

Reception interference

- The receiver and transmitter are too far apart.
- The battery power is too low.
- Other electronic devices are causing interference in the field of transmission.

Howling or squealing noise (acoustic feedback)

- Increase the distance between receiver and transmitter.
- Reduce the volume on the receiver.

Noise

- The battery power is too low.

Picture but no sound transmission

- Volume setting is too low.

Picture is in black and white

- The night vision function is active.

The battery pack in the receiver is not charged

- The power adapter plug is not connected.

Declaration of conformity

This device fulfils the requirements stipulated in the EU directive:
1999/5 EU directive on radio equipment and telecommunications terminal
equipment and the mutual recognition of their conformity.

Conformity with the above mentioned directive is confirmed by the CE symbol on the device.

To view the complete Declaration of Conformity, please refer to the free download available on our
website www.audioline.de



Maintenance

- Clean the housing surfaces with a soft, fluff-free cloth.
- Never use cleaning agents or solvents.

Technical data

Camera (transmitter)	Socket: 6 V DC Sensor: 1 night light sensor IR diodes: 6
Monitor (receiver)	Screen: 2,4" LC display Socket: 6 V DC
Power supply (receiver)	Power adapter plug, input: 100-240 VAC, 50-60Hz, 150 mA Power adapter plug, output: 6 VDC, 800 mA or Lithium-ion battery pack 3.7 Volt / 1500 mAh
Initial charging time for battery	Up to 16 h
Power supply (transmitter)	Power adapter plug, input: 100-240 VAC, 50-60Hz, 150 mA Power adapter plug, output: 6 VDC, 800 mA or 4 AAA Alkaline batteries
Range	Up to 150 meters under optimum conditions. Range is reduced in buildings through walls, doors etc.
Frequency range	2.4 GHz (digital)
Permissible ambient temperature	0°C to 40°C
Transmission power (TX PA power)	15 ~ 17 dBm

Guarantee

AUDIOLINE equipment is produced and tested according to the latest production methods. Carefully selected materials and highly developed technology ensure perfect functioning and a long service life. The terms of guarantee do not apply to the batteries or power packs used in the products. The period of guarantee is 24 months from the date of purchase.

All deficiencies related to material or manufacturing errors within the period of guarantee will be redressed free of charge. Rights to claims under the terms of guarantee are annulled following tampering by the purchaser or third parties. Damage caused as the result of improper handling or operation, incorrect positioning or storage, improper connection or installation or Acts of God and other external influences are excluded from the terms of guarantee. In the case of complaints, we reserve the right to repair defect parts, replace them or replace the entire device. Replaced parts or devices become our property. Rights to compensation in the case of damage are excluded where there is no evidence of intent or gross negligence by the manufacturer.

If your device does show signs of a defect within the period of guarantee, please contact the sales outlet where you purchased the AUDIOLINE device, producing the purchase receipt as evidence. All claims under the terms of guarantee in accordance with this agreement can only be asserted at the sales outlet. No claims under the terms of guarantee can be asserted after a period of two years from the date of purchase and hand-over of the product.

Wichtige Garantiehinweise

Die Garantiezeit für Ihr AUDIOLINE-Produkt beginnt mit dem Kaufdatum. Ein Garantieanspruch besteht bei Mängeln, die auf Material- oder Herstellungsfehler zurückzuführen sind. Der Garantieanspruch erlischt bei Eingriffen durch den Käufer oder durch Dritte. Schäden, die durch unsachgemäße Behandlung oder Bedienung, natürliche Abnutzung, durch falsches Aufstellen oder Aufbewahren, durch unsachgemäßen Anschluss oder Installation sowie durch höhere Gewalt oder sonstige äußere Einflüsse entstehen, fallen nicht unter die Garantieleistung.

BITTE WENDEN SIE SICH IM GARANTIEFALL AUSSCHLIESSLICH AN DEN HÄNDLER, BEI DEM SIE DAS GERÄT GEKAUFT HABEN, UND VERGESSEN SIE NICHT, DEN KAUFBELEG VORZULEGEN. UM UNNÖTIG LANGE WARTEZEITEN ZU VERMEIDEN, SENDEN SIE REKLAMATIONSGERÄTE BITTE NICHT AN UNSERE BÜROADRESSE.

BEI FRAGEN ZUR BEDIENUNG UND GARANTIELEISTUNG LESEN SIE BITTE DIE BEDIENUNGSANLEITUNG, FRAGEN SIE IHREN FACHHÄNDLER ODER WENDEN SIE SICH AN UNSERE

Service-Hotline

Die Rufnummer der Service-Hotline finden Sie auf unserer Internetseite www.audioline.de

AUDIOLINE GmbH
Neuss

Internet: www.audioline.de
E-Mail: info@audioline.de
Version 1.1 • 06.01.2014

